

# Schnurverbindungsknoten

## Albrightknoten

(dient zum Verbinden unterschiedlicher Schnurdurchmesser)

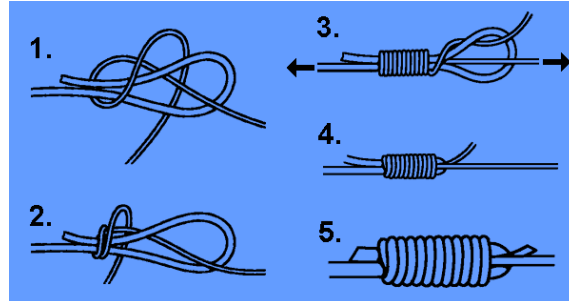

## Blutknoten

(dient zum Verbinden von zwei Monofilschnüren)

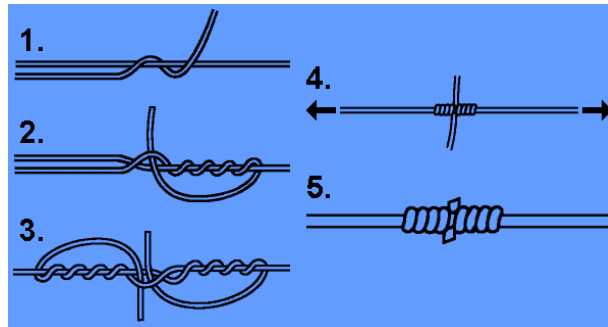

## Doppelter Uniknoten

(dient zum Verbinden von zwei Monofilschnüren)

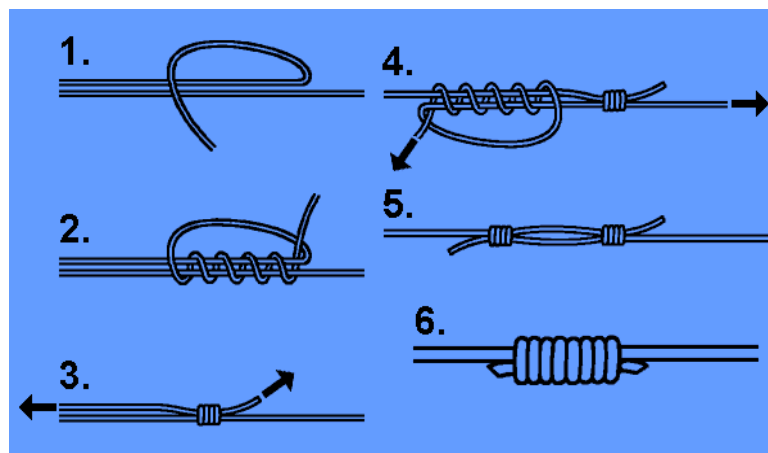

## Wirbelknoten/ Öhrknoten

### Clinch-Knoten

Der Clinchknoten dient zum Befestigen von Wirbeln, Kunstködern u. a. Er garantiert eine Tragkraft von ca. 85%.

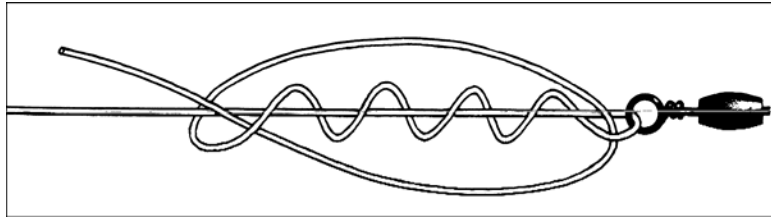

Vier Windungen reichen für monofile Schnüre von 0,4-0,6 mm Durchmesser. Für dünnere oder geflochtene Schnüre benötigt man 5-7 Windungen

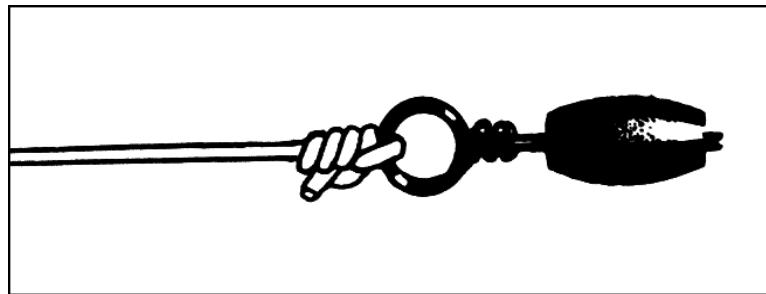

### Klammerknoten

(dient der Fliegenmontage an feinem Monofil, kann aber auch als Wirbelknoten dienen)

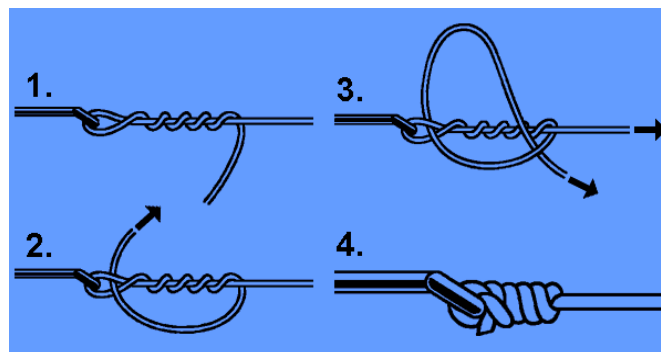

## Uniknoten

(dient der Montage von Fliegen mit geradem oder schrägem Ohr oder als Wirbelknoten)

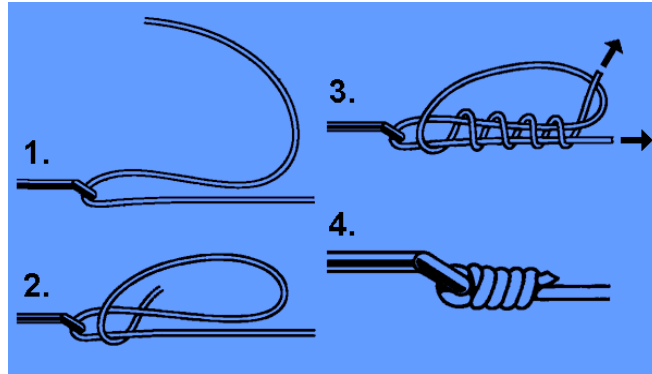

## Oehrhaken

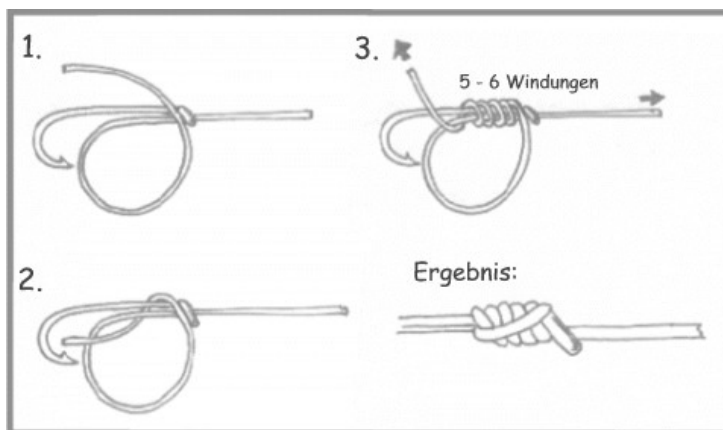

## Fliegenfischerknoten

### Doppelter Turleknoten

(ist ein sicherer Knoten zur Montage von Fliegen an schrägem Ohr)

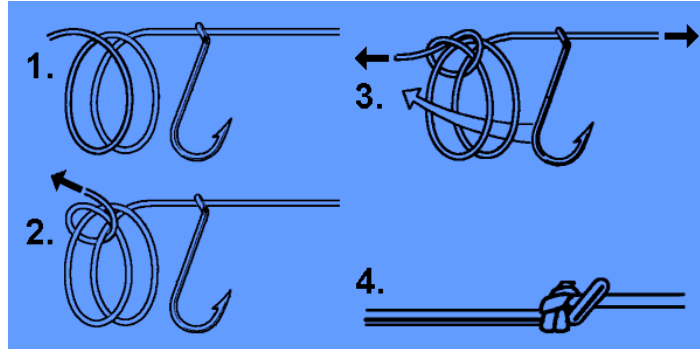

### Verbesserter Turleknoten

(dient der Montage von Fliegen an schrägem Ohr/Öhrhaken)

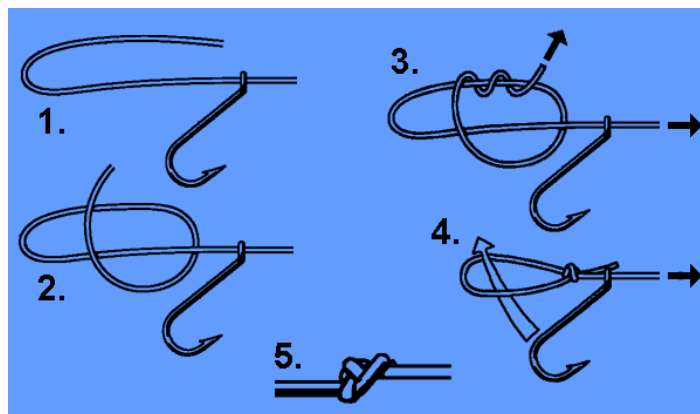

### Nadelknoten

(dient zum Verbinden von Fliegenschnur und Monofilvorfach)

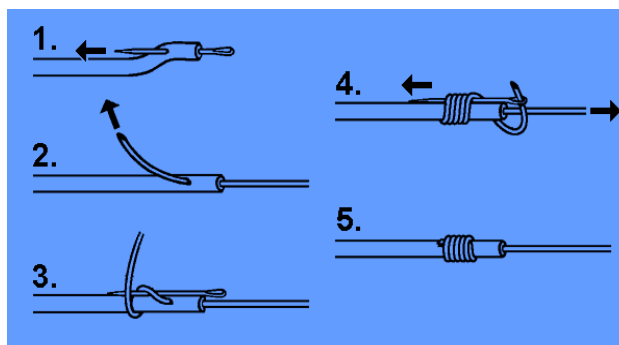

## Geflechschlaufe

(ist die moderne Schlaufe an der Fliegenschur)

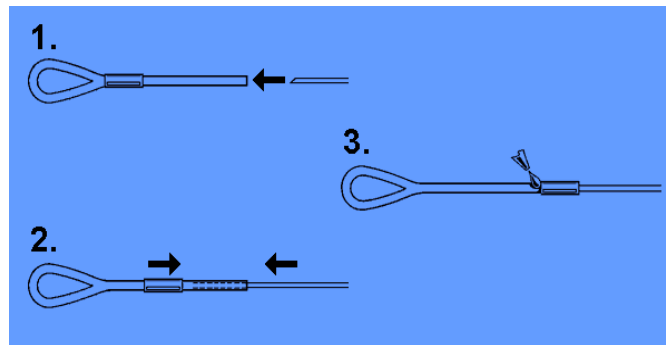

## Nadelknotenschlaufe

(ist die klassische Schlaufe an der Fliegenschur)

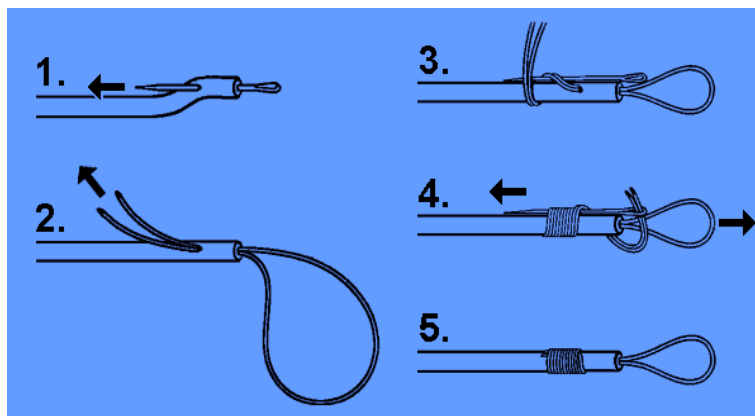

## Nagelknoten

(dient zum Verbinden von Backing und Fliegenschur)

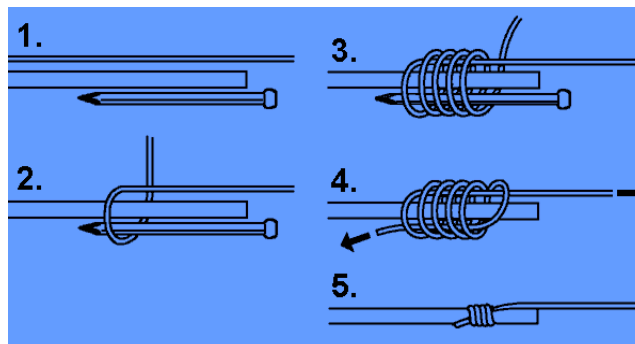

# Sonstige Knoten

## Plättchenhakenknoten

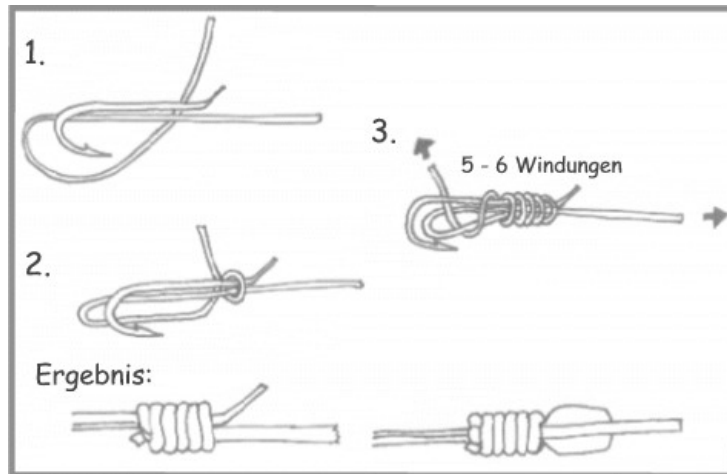

## Springerschlaufe

(dient der Montage einer Springerfliege)

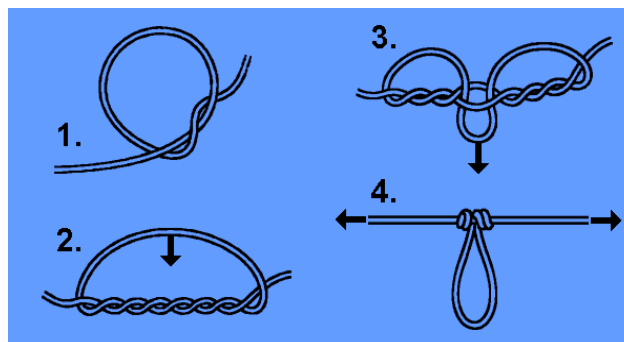

## Spulenknoten

(dient zur Befestigung der Schnur auf der Rollenspule)

